



# Eagle LED

 Паспорт

 Manual

 Montageanleitung

 Паспорт

 Төлқұжат











	<b>4000K</b>	<b>Ra&gt;80</b>	<b>cosφ &gt; 0,97</b>		<b>УХЛ4</b>	<b>Ta(°C)</b> <b>+5/+35</b>	<b>IP20</b>	<b>A+</b>	<b>AC</b> <b>DC</b>
--	--------------	-----------------	-----------------------	---	-------------	--------------------------------	-------------	-----------	------------------------

Наименование Model name Benennung Найменування Атауы	Номинал. мощность, Вт Wattage, W Listenleistung, W Номинал.потужність, Вт Номинал.қуаты, Вт	Световой поток, лм Luminous flux, lm Licht strom, lm Світловий потік, лм Жарықтық ағын, лм	Свет. отдача лм/Вт Luminous efficiency, lm/W Lichtabgabe lm/W Світлова віддача, лм/Вт Жарық беру лм/Вт	Масса, кг Weight, kg Gewicht, kg маса, кг салмағы, кг
<input type="checkbox"/> EAGLE LED 1000 4000K	25	1900	76	2.7
<input type="checkbox"/> EAGLE LED 1500 4000K	38	2800	76	3.9
<input type="checkbox"/> EAGLE LED 1500 CS 4000K	38	2800	76	3.9
<input type="checkbox"/> EAGLE LED 1500 CL 4000K	38	2800	76	3.4
<input type="checkbox"/> EAGLE LED 1500 CE 4000K	38	2800	76	3.4

**Примечания:**

- Допуск на указанные номинальные значения мощности,  $\pm 5\%$
- Допуск на указанные номинальные значения светового потока, массы  $\pm 10\%$
- Допуск на указанные номинальные значения цветовой температуры  $\pm 300\text{ K}$
- Качество электроэнергии должно соответствовать ГОСТ Р32144-2013.
- Климатическое исполнение УХЛ4 соответствует ГОСТ 15150-69
- Степень защиты IP20 соответствует ГОСТ 14254-96
- Тип рассеивателя: опаловый из ПММА

**Notes:**

- Rated power tolerance  $\pm 5\%$
- Luminous flux and weight tolerances  $\pm 10\%$
- Correlated color temperature (CCT) tolerance  $\pm 300\text{ K}$
- Protection class IP20 according to IEC 60529.
- Diffuser type: opaque diffuser made from PMMA

**Notiz**

- Toleranz der angegebenen Nominalwerte Gewicht,  $\pm 10\%$
- Leuchte entspricht der Schutzklasse IP20 nach EN 60529
- CCT Toleranz  $\pm 300\text{ K}$
- Sicherheitsglastyp: OPL – opaleszent

**Примітки:**

- Допуск на вказані номінальні значення маси  $\pm 10\%$ , кольорової температури  $\pm 300\text{ K}$
- Клас захисту від ураження електричним струмом відповідає ГОСТ Р32144-2013.
- Кліматичне виконання УХЛ4 відповідає ГОСТ 15150-69
- Ступінь захисту IP20 відповідає ГОСТ 14254-96
- Тип розсіювача: опаловий з ПММА

**Ескертпелер:**

- Салмақтың көрсетілген номиналдық рұқсат етілген мәні:  $\pm 10\%$
- Түс температурасының көрсетілген номиналдық рұқсат етілген мәні:  $\pm 300\text{ K}$
- Электрлік токпен зақымдалудан қорғану класы – МЕМСТ Р32144-2013 талабына сай.
- ОСК4 климаттық өзгерістерге жарамдығы МЕМСТ 15150-69 талабына сай
- IP20 қорғаныс деңгейі МЕМСТ 14254-96 талабына сай.
- Шашыратқыш түрі : ПММА-дан жасалынған опалды

## **RU** Комплект поставки

- Светильник, шт. 1
- Упаковка, шт. 1
- Паспорт, шт. 1
- Комплект крепления 1

### **Назначение и общие сведения**

- Светильник серии Eagle LED, подвесной, предназначен для общего освещения административно-общественных помещений.
- Замена источника света возможна на заводе изготовителе или в специализированном сервисе.
- Светильник соответствует требованиям безопасности ТР ТС 004/2011 «О безопасности низковольтного оборудования», ТР ТС 020/2011 «Электромагнитная совместимость технических средств», ГОСТ CISPR 15-2004 (напряжение промышленных радиопомех) и ГОСТ Р 51317.3.2-2006 (гармонические составляющие тока).
- Светильник рассчитан для работы в сети переменного тока 230-240 В ( $\pm 10\%$ ), 50-60 Гц ( $\pm 0,4$  Гц). Питающая сеть должна быть защищена от коммуникационных и грозовых импульсных помех.

### **Указания по технике безопасности**

- Не производить никаких работ со светильником при поданном на него напряжении.
- Запрещается эксплуатация светильника без защитного заземления.
- Рабочее положение светильника должно исключать возможность смотреть на источник света с расстояния менее 0,5 м.
- Запрещается эксплуатация светильника с поврежденным рассеивателем.
- Запрещается самостоятельно производить разборку, ремонт или модификацию светильника. В случае возникновения неисправности необходимо сразу отключить светильник от питающей сети.
- Установку и обслуживание светильника производить только при отключенном питании.
- Светильник прошел высоковольтное испытание на электрическую прочность изоляции на основании требований ГОСТ Р МЭК 60598-1-2011.
- Источник света, содержащийся в светильнике, может быть заменён только производителем или его сервисным агентом.



 **Package contains:**

- Luminaire, pcs. 1
- Package box, pcs. 1
- User instruction, pcs. 1
- Mounting kit, pcs. 1

**Purpose and common information**

- Eagle LED series luminaire, pendant, is suitable for general illumination of administrative and public premises.
- The light source can only be replaced by manufacturer or authorized service.
- Luminaire corresponds to the safety requirements IEC 60598-2-2, EMS EN 55015.
- The luminaire is manufactured to work in AC mains 230-240 V ( $\pm 10\%$ ), 50-60 Hz ( $\pm 0,4$  Hz). The supply mains should be protected from communication and electric impulse noise.

**Safety notice**

- Do not perform any maintenance with the mains power on.
- Using the luminaire without protective grounding is prohibited.
- The luminaire should be installed in a way that it will be impossible to view the light source from less than 0.5 m distance.
- Using the luminaire with damaged diffuser is prohibited.
- Unauthorized disassembling, modification and repair is prohibited. In case of malfunction, the main power should be immediately switched off.
- Installation and service should be done only with the main power switched off.
- The luminaire has passed high voltage test for insulation electric strength according to IEC 60598-1:2014
- The light source contained in this luminaire shall only be replaced by the manufacturer or his service agent or a similar qualified person.

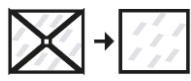

## **Lieferset**

- Leuchte 1
- Kartonage. 1
- Montageanleitung 1
- Befestigung-Set 1

## **Funktion**

- Die Pendelleuchte Serie Eagle LED ist für die Gesamtbeleuchtung der Verwaltungs- und Gemeinschaftsräumen bestimmt.
- Leuchte entspricht den Sicherheitsanforderungen IEC 60598-2-2, EN 55015 EMS.
- Die Leuchte ist für den Betrieb im Wechselstromnetz 230-240 V ( $\pm 10\%$ ) , 50-60 Hz ( $\pm 0,4$  Hz) geeignet.
- Die Versorgungsleitungen sind vor Kommunikations- und elektrischen Impulsstörungen zu schützen.

## **Sicherheitshinweise**

- Arbeiten Sie niemals bei anliegender Spannung an der Leuchte.
- Die Leuchte niemals ohne Schutzerdung in Betrieb nehmen.
- Die Leuchte in einer Entfernung von nicht weniger als 0,5 m positionieren.
- Nur die Leuchte in Betrieb nehmen, wenn die Abdeckung unbeschädigt ist.
- Die Leuchte darf nicht vom Anwender zerlegt, repariert oder modifiziert werden.
- **ACHTUNG:** Gefahr durch eines elektrischen Schlages!!!
- Im Falle einer Störung, sofort die Leuchte vom Netz trennen.
- Die Leuchte hat die Prüfung der Spannungsfestigkeit nach IEC 60598-1:2014 bestanden.
- Die Lichtquelle dieser Leuchte darf nur vom Hersteller oder einem von ihm beauftragten Servicetechniker oder einer vergleichbar qualifizierten Person ersetzt werden



## Комплекс поставки

- Світильник, шт. 1
- Упаковка, шт. 1
- Паспорт, шт. 1
- Комплект кріплення 1

### Призначення та загальні відомості

- Світильник серії Eagle LED, підвісний, призначений для загального освітлення адміністративно-громадських приміщень.
- Заміна джерела світла можлива на заводі виробнику або в спеціалізованому сервісі.
- Світильник відповідає вимогам безпеки ТР ТС 004/2011 «Про безпеку низьковольтного обладнання», ТР ТС 020/2011 «Електромагнітна сумісність технічних засобів», ГОСТ CISPR 15-2004 (напруга індустриальних радіоперешкод) та ГОСТ 3 51317.3.2-2006 (гармонійні складові струму).
- Світильник розрахований для роботи в мережі змінного струму 230-240 В ( $\pm 10\%$ ), 50-60 Гц ( $\pm 0,4$  Гц). Мережа живлення повинна бути захищена від комунікаційних і грозових імпульсних перешкод.

### Вказівки з техніки безпеки

- Не проводити ніяких робіт зі світильником при поданій на нього напрузі  
Забораються експлуатація світильника без захисного заземлення
- Робоче положення світильника повинно виключати можливість дивитися на джерело світла з відстані менше 0,5 м.
- Забороняється експлуатація світильника з пошкодженим склом.
- Забороняється самостійно здійснювати розбір, ремонт чи модифікацію світильника. У випадку виникнення несправності необхідно одразу відключити світильник від мережі живлення.
- Установку та обслуговування світильника здійснювати лише з вимкненим живленням.
- Світильник пройшов високовольтне випробування на електричну міцність ізоляції на основі вимог ГОСТ Р МЭК 60598-1-2011.
- Джерело світла, що міститься в світильнику, може бути замінений тільки виробником або його сервісним агентом.





## Жеткізілім жиынтығы





- Шамдал, дана. 1
- Орам, дана 1
- Төлқұжат, дана 1
- Бекіту жиынтығы 1

### Пайдалану мақсаты және жалпы мәліметтер





- Eagle LED сериядан шамшырақ, аспалы, әкімшілік-қоғамдық үй-жайлар жарықтандыру үшін арналған.
- Жарық көзін ауыстыру мүмкін жасап шығарған зауытта немесе мамандандырылған сервисте.
- Шамдал ТР ТС 004/2011 «Төмен вольтты құрал-жабдықтың қауіпсіздігі туралы», ТР ТС 020/2011 «Техникалық құралдардың электромагниттік үйлесімдігі» қауіпсіздік талаптарына сәйкес келеді, МЕМСТ CISPR 15-2004 (өнеркәсіптік радиокедергі кернеуі) және МЕМСТ Р 51317.3.2-2006 (тоқтың гармондық құрамдастары).
- Шамшырақ 230-240 В ( $\pm 10\%$ ) 50-60 Гц ( $\pm 0,4$  Гц). айнымалы тоқ желісінде жұмыс істеу үшін арналған. Тоқ желісі коммуникациялық және найзағай кедергілерінен қорғалу керек.

### Қауіпсіздік техникасы бойынша талаптар

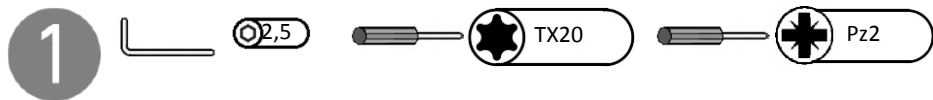
- Тоқ жүйесінде кернеу берген кезде шам шашыратқышпен ешқандай жұмыс жүргізуге болмайды 
- Шырақтың қорғағыш жерге қосу қамтамасыз пайдалануға тыйым салынады .
- Шам шашыратқыштың жұмыс ережесі бойынша, тоқ беруші көзге 0,5 м қашықтық қарау керек екенін болдырмауы керек 
- Шырақты зақымдалған шынымен пайдалануға тыйым салынады.
- Шамдалды өз бетіңізбен шашуға, жөндеуге немесе өзгертуге тыйым салынады. Ақаулық болған жағдайда шамдалды қуат көзінен дереу ажырату керек. 
- Шамдалды орнату мен қызмет көрсетуді тек қорек көзі ажыратылған түрде жүргізу керек.
- Бұл шамдалдың оқшаулаушылығының жоғарғы кернеулі тоқты өткізбейтіні оқшаулау қабатын тексеру сынағында дәлелденді және МЕМСТ Р МЭК 60598-1-2011 талаптарына сай
- Шамшырақтың жарық көзі өндіруші немесе оның сервистік агенттердің көмегімен ауыстырылуы мүмкін.

-  **Правила эксплуатации и установка**
-  **Installation instruction**
-  **Montageanleitung**
-  **Правила експлуатації і установка**
-  **Пайдалану және орнату ережелері**



-  Эксплуатация светильника должна производиться в соответствии с «Правилами технической эксплуатации электроустановок потребителей». Используемый инструмент рис 1  
Установку, чистку поверхностей светильника и замену компонент производить только при отключенном питании. Очистку защитного стекла светильника производить по мере её загрязнения, мягкой тканью, смоченной в мыльном растворе.
-  The luminaire should be used according to «Standard code of customer electrical installations». Please only use tools as shown on fig. 1  
Installation, cleaning and replacing of the components should be done only with the main power off. Diffuser should be cleaned in case of pollution by means of a soft cloth and mild detergent.
-  Der Betrieb der Leuchte ist ausschließlich nur in Übereinstimmung mit der "Standard-Code der elektrischen Verbraucher" gehalten werden. Bitte nur Werkzeug laut Bild Nr. 1 verwenden.  
Die Installation, Reinigung und der Austausch der Komponenten ist nur durchgeführt werden, wenn das Gerät ausgeschaltet ist. Das Schutzglas darf bei Verschmutzung, mittels eines weichen, leicht mit Seifenlösung versehenes Tuch gereinigt werden.
-  Експлуатація світильника здійснюється у відповідності до «Правил безпечної експлуатації електроустановок споживачів». Використаний інструмент рис. 1.  
Установку, чистку світильника та заміну компонентів виконувати лише при відключеній електричній мережі. Очистку захисного скла світильника здійснювати по мірі її забруднення, м'якою тканиною, змоченою в мильному розчині.
-  Шырақтың пайдалану "Тұтынушылардың электр қондырғыларын техникалық пайдалану ережелеріне" сәйкес келу керек. Пайдаланылатын құрал- сур 1.  
Орнату, шамды тазалау және компоненті ауыстыру тек тоқтан ажыратылған кезде жүргізуге болады.  
Шамның қорғаныш шынысын тазалауы жүргізуге ластанған кезде сабын ерітіндісінде суланған жұмсақ матамен жүргізу керек.



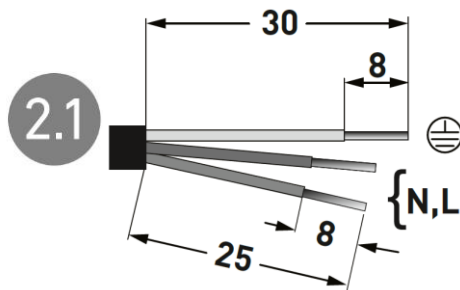
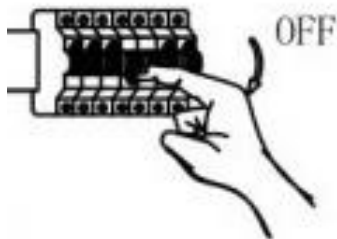

- Ⓜ Отключить питание в сети. (рис 2) Зачистить сетевые провод (max 2,5 mm<sup>2</sup>) согласно рисунку 2.1 Распаковать светильник
- Ⓜ Switch main power off. (fig. 2) Strip the main power cable (cross-section 2,5 mm<sup>2</sup> max) as shown on fig. 2.1. Unpack the luminaire.
- Ⓜ Um freizuschalten (Abb. 2) und zum Reinigen des Netzkabels (max 2,5 mm<sup>2</sup>) bitte Bild 2.1 um die Leuchte auspacken.
- Ⓜ Вимкнути живлення у мережі (рис. 2) Зачистити мережеві провід (max 2,5 mm<sup>2</sup>) відповідно до малюнка 2.1, розпакувати світильник.
- Ⓜ Өшіру желісі (2-сурет). Желілік сымды тазарту (max 2,5 mm<sup>2</sup>) – 2.1 суретке сәйкес. Шам щырақтың алып шығаруы.

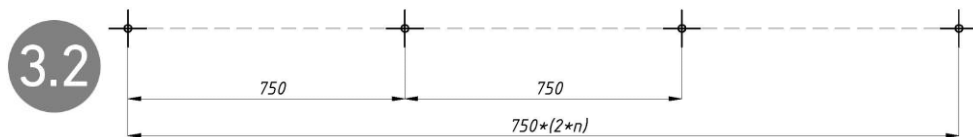
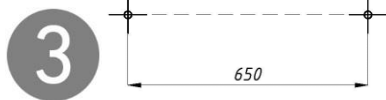

- n-количество светильников
- n-number of luminaries
- n-Anzahl der Leuchten
- n-кількість світильників
- n-количество светильников

Разметить по потолку отверстия под крепления:

- для светильника EAGLE LED 1000 4000K (Установочные размеры рис. 3)
- для светильника EAGLE LED 1500 4000K (Установочные размеры рис. 3.1)
- для световой линейки (Установочные размеры рис. 3.2)

Place marks on the ceiling for pendants:

- For EAGLE LED 1000 4000K luminaire (mounting dimensions fig. 3)
- For EAGLE LED 1500 4000K luminaire (mounting dimensions fig. 3.1)
- For line of luminaires (mounting dimensions fig. 3.2)

Markieren an der Decke die Befestigungslöcher:

- für die Leuchte EAGLE LED 1000 4000K (Anschlußmaße Bild 3)
- für die Leuchte EAGLE LED 1500 4000K (Anschlußmaße Bild 3.1)
- für die Lichtlinie (Anschlußmaße Bild 3.2)

Розмітити по стелі отвори під кріплення:

- для світильника EAGLE LED 1000 4000K (Установчі розміри мал. 3)
- для світильника EAGLE LED 1500 4000K (Установчі розміри мал. 3.1)
- для світлової лінійки (Установчі розміри мал. 3.2)

Бекіткіштерге төбе саңылауынан орналастыру:

- EAGLE LED 1000 4000K шамшырақтар үшін (Орнату өлшемдері сур. 3)
- EAGLE LED 1500 4000K шамшырақтар үшін (Орнату өлшемдері сур. 3.1)
- Жарық сызғыштар үшін (Орнату өлшемдері сур. 3.2)

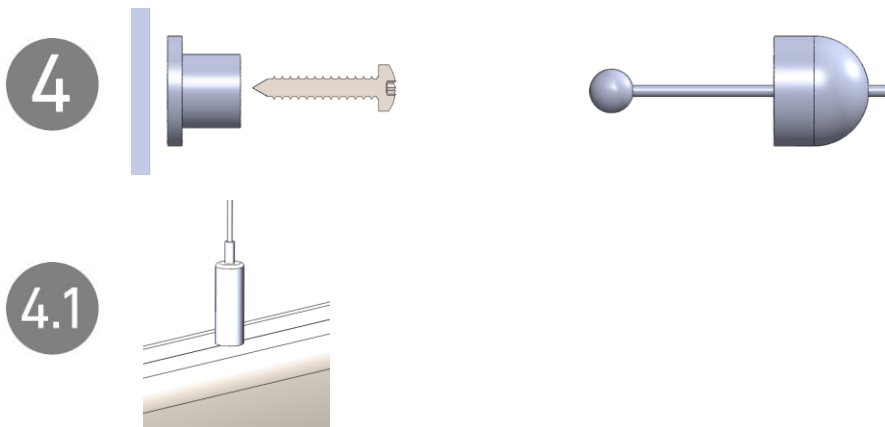





- (ru)** Установить опору крепления на поверхность при помощи комплекта крепежа (не входит в состав светильника) (рис. 4)  
 Продеть трос в чашку, закрутить чашку на опору. (рис. 4)  
 Вкрутить гриппер в светильник (рис. 4.1)  
 Подвесить светильник пропустив трос в гриппер. Установить на нужную высоту.
- (en)** Fix pendant support on the surface with the appropriate screws (not included) (fig. 4)  
 Put the wire through the cup, screw the cup onto support (fig. 4)  
 Screw the gripper into luminaire's body (fig. 4.1)  
 Hang the luminaire by passing the wire through the gripper. Set the height needed.
- (de)** Die Befestigungstütze auf die Oberfläche mit der Hilfe von Befestigung-Set (ist nicht im Leuchte-Set) aufstellen (Bild 4)  
 Das Seil in die Schale durchziehen, und die Schale auf die Stütze zudrehen. (Bild 4)  
 Gripper in die Leuchte einschrauben (Bild 4.1)  
 Die Leuchte durch den Durchzug vom Seil in Gripper anzuhängen. Die notwendige Höhe aufzustellen.
- (ukr)** Встановити опору кріплення на поверхню за допомогою комплекту кріплення (не входить до складу світильника) (мал. 4)  
 Протягнути трос в чашку, закрутити чашку на опору. (мал. 4)  
 Вкрутити гриппер в світильник (мал. 4.1)  
 Підвісити світильник пропустивши трос в гриппер. Встановити на потрібну висоту.
- (kaz)** Тірек бетіне бекіту жийынтығын бекіту бетіне орнатыңыз (шам құрамына кірмейді) (сур. 4)  
 Арқанды шыныға өткізініз және шыныны тірекке бұрап қойыңыз. (сур. 4)  
 Грипперді шамшыраққа бұрыңыз (сур. 4.1)  
 Арқанды грипперге жіберіп шамшырақты ілініз. Қажетті биіктікке орнатыңыз.

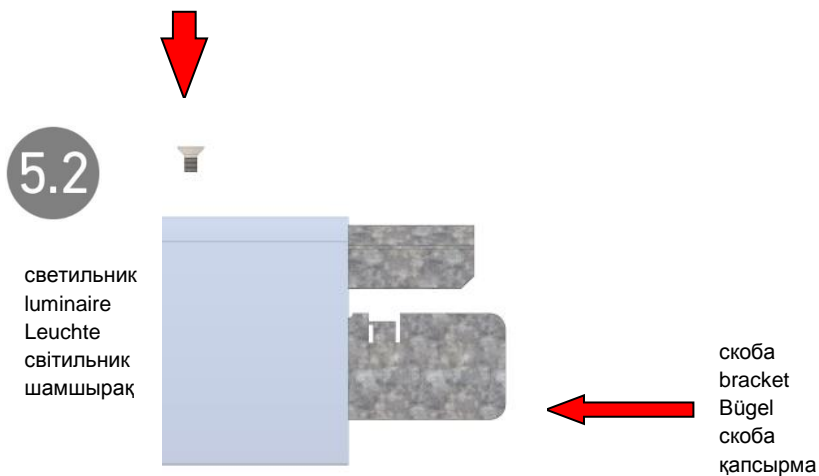

- ru** Только для EAGLE LED D 1500 CS 4000K и EAGLE LED D 1500 CE 4000K (Световая линия).  
Вставить в боковые пазы пластины соединительные и закрепить их саморезом 4,2\*13, ориентируясь на метку (в светильник EAGLE LED D 1500 CL 4000K пластины не вставляются). См. рис 5 и 5.1
- en** EAGLE LED D 1500 CS 4000K and EAGLE LED D 1500 CE 4000K only (line of luminaires).  
Insert connection plates into side slots and fix them with self-tapping screw 4.2x13, paying attention on the mark (The plates aren't inserted in the EAGLE LED D 1500 CL 4000K luminaire). See fig 5 and 5.1
- de** Nur für EAGLE LED D 1500 CS 4000K und EAGLE LED D 1500 CE 4000K (Lichtlinie).  
Die Verbindungsplatten in die Seitenschlitze einzusetzen und mit dem Schnellbauschraube 4,2\*13 zu befestigen, sich nach der Markierung orientieren lassen (in die Leuchte EAGLE LED D 1500 CL 4000K werden keine Platten eingesetzt). Siehe das Bild 5 und 5.1.
- ukr** Вставити в бокові пази пластины з'єднувальні та закріпити їх саморізом 4,2\*13, орієнтуючись на мітку (в світильник EAGLE LED D 1500 CL 4000K пластины не вставляються). Див. мал 5 та 5.1  
Тільки для EAGLE LED D 1500 CS 4000K і EAGLE LED D 1500 CE 4000K (Світлова лінія).
- kaz** Бүйір пазасына жалғау тілімін орнатыңыз және оларды 4,2\*13 кескішпен бекітініз, белгісі сүйеніп (EAGLE LED D 1500 CL 4000K тілімдер орнатылмайды). қара. сур 5 және сур.5.1  
Тек EAGLE LED D 1500 CS 4000K және EAGLE LED D 1500 CE 4000K (Жарық сызғыштар)) үшін.



-  Вставить скобу крепежную и закрепить их резьбоформирующим винтом М4. (в светильник EAGLE LED D 1500 CF 4000K пластины не вставляются) см. рис 5.2.
-  Insert attachment bracket and fix it with M4 thread-rolling screw. (The brackets aren't inserted in the EAGLE LED D 1500 CL 4000K luminaire) See fig. 5.2.
-  Der Befestigungsbügel einzusetzen und mit dem Gewindeformschraube M4 zu befestigen. (In die Leuchte EAGLE LED D 1500 CF 4000K werden keine Platten eingesetzt) Siehe das Bild 5.2.
-  Вставити скобу кріпильну та закріпити їх резьбоформуєм гвинтом М4. (в світільник EAGLE LED D 1500 CF 4000K пластини не вставляються) см. мал 5.2.
-  Бекітілетін қапсырманы орнатып және М4 бұрандамен бекітініз ( EAGLE LED D 1500 CF 4000K қапсырмалар орнатылмайды) сур. 5.2.

**ru** Установка 2-го и последующего элемента

1. Повторить пп. 1-3 для второго и последующих элементов
2. Выровнять прикрепляемый светильник относительно световой линейки или первого элемента.
3. Аккуратно задвинуть светильник по направляющим, проследив, чтобы произошло подключение одного светильника к другому, приложив небольшое усилие.
4. Зафиксировать светильник при помощи крепежной скобы, вкрутив винт М4.
5. Сдвинув рассеиватель на 5-10 см в сторону закрепить пластины соединительные и закрепить саморезом 4,2\*13 (у конечного светильника допускается снять, либо ослабить крышку торцевую, для этого необходимо открутить 2 самореза 4,2x32.)
5. Проверить натяжение тросиков. Ослабленные тросики подтянуть.

**en** Mounting of 2<sup>nd</sup> and subsequent elements

1. Repeat steps 1-3 for second and subsequent elements
2. Align the luminaire to be attached along the whole line of luminaires or the first element.
3. Gently move the luminaire along the brackets until both luminaires are connected with each other, use little force.
4. Fix the luminaire by screwing the M4 screw into attachment bracket.
5. Slide the diffuser 5-10 cm aside and fix the connection plates with self-tapping screw 4.2x13 (in the case of end-line luminaire it is acceptable to remove or loose the end cup, unscrewing 2 self-tapping screws 4.2x32 needed to do this).
6. Check pendants' wire tension. Loosed wires should be pulled.

**de** Die Montage vom 2. und weiteren Element

1. Die Punkte 1-3 für zweiten und weiteren Elementen zu wiederholen
2. Die befestigende Leuchte zu der Lichtlinie oder dem ersten Element auszurichten.
3. Die Leuchte sorgfältig nach den Führungen zuschieben und dabei kontrollieren, dass der Anschluss einer Leuchte zu anderer durch geringen Kraftaufwand erfolgte.
4. Die Leuchte mit der Hilfe von dem Befestigungsbügel zu fixieren und die Schraube M4 einzuschrauben.
5. Der Leuchtkopf auf 5-10 sm in die Seite zu schieben und die Verbindungsplatten zu fixieren und mit der Schnellbauschraube 4,2\*13 zu befestigen (bei der Endleuchte ist es zugelassen, die Stirndecke abzunehmen oder zu lockern, dafür ist notwendig, 2 Schnellbauschraube 4,2x32 abzuschrauben.)
6. Die Spannung der Seile zu überprüfen. Die geschwächte Seile nachzuspannen.

🇺🇲 Установка 2-го та наступного елемента

1. Повторіть пп. 1-3 для другого та наступних елементів
2. Вирівняйте прикріплюється світильник щодо світлової лінійки або першого елемента.
3. Аккуратно засунути світильник по напрямних, простеживши, щоб відбулося підключення одного світильника до іншого, приклавши невелике зусилля.
4. Зафіксувати світильник за допомогою кріпильної скоби, укрупивши гвинт М4.
5. Сдвінув розсіювач на 5-10см в сторону закріпити пластини з'єднувальні та закріпити саморізом 4,2 \* 13 (у кінцевого світильника допускається зняти, або послабити кришку торцеву, для цього необхідно відкрутити 2 самореза 4,2x32.)
5. Перевірити натяг тросів. Ослаблені троси підтягнути.

🇰🇿 2-ші және кейінгі элементтерді орнатыңыз

1. 1-3 ескертулерді қайталаңыз екінші және кейінгі элементтерге
2. Тіркелетін шамшырақты жарық сызғышка немесе бірінші элементе қатысты түзетініз.
3. Шамшырақты ұқыпты қолданып ысырыңыз және бір шамшырақтың екіншіге қосылғаның тексерініз.
4. Бекітетін қапсырмамен және М4 бұранданы бұрап шамшырақты бекітініз.
5. Шашыратқышты 5-10см шетке жылжытып тілімдерді бекітініз және 4,2\*13 кескішпен тіркенізі (соңғы шамшырақтан торц қақпағын шешу немесе әлсіретуі рұқсат етіледі ол үшін екі 4,2x32 кескішті босатыңыз)
5. Арқан керілуін тексерініз. Әлсіреген кіші арқандарды тартыңыз.

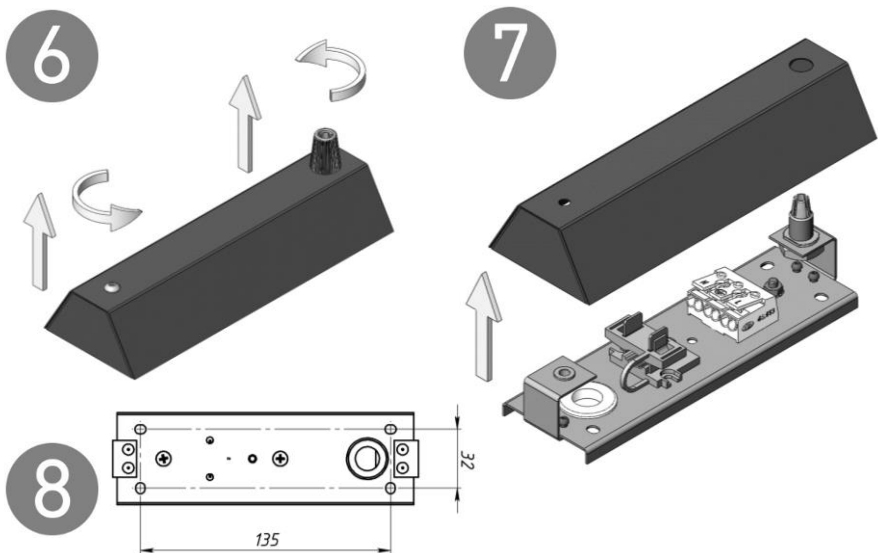

**(ru)** Открутить винт от чашки потолочной при помощи шестигранного ключа или биты (не входит в комплект поставки) и втулку кабельного зажима (рис. 6). Вынуть пластик крепления из чашки потолочной, отсоединив провод заземления (рис. 7). Завести сетевые провода через проходной изолятор и фиксатор кабеля в потолочной чашке светильника. Закрепить плату потолочной чашки на опорной поверхности с помощью комплекта крепежа (не входит в комплект поставки) (рис. 8).

**(en)** Unscrew the ceiling box's screw with the hexagonal wrench or bit (not included), remove the cable gland's bush (fig. 6). Remove the mounting plate from the box, disconnect the earth conductor (fig. 7). Draw the mains cable through the protection ring and strain relief device in the ceiling box. Fix the plate to mounting surface with appropriate screws (not included) (fig. 8).

**(de)** Die Schraube von der Deckenschale und die Buchse der Kabelöse (Bild 6) mit der Hilfe von sechskantigem Schlüssel oder Schraubendreher (ist im Lieferumfang nicht erhalten) abzuschrauben. Das Deckblech der Befestigung aus der Deckenschale durch Abschaltung vom Erddraht (Bild 7) herauszunehmen. Die Netzleiter durch den Durchführungsisolator und Kabelhalter in der Deckenschale der Leuchte hinzuführen. Die Platte der Deckenschale auf der Stützfläche mit der Hilfe von Befestigung-Set (ist im Lieferumfang nicht erhalten) (Bild 8) zu befestigen.

**(ukr)** Відкрутити гвинт від чашки стельової за допомогою за допомогою шестигранного ключа або біти (не входить до комплекту поставки) та втулку кабельного затискача (мал. 6). Вийняти пластик кріплення з чашки стельової, від'єднавши дріт заземлення (мал. 7). Завести мережеві дроти через прохідний ізолятор та фіксатор кабелю в стельової чашці світильника. Закріпити плату стельової чашки на опорній поверхні за допомогою комплекту кріплення (не входить до комплекту поставки) (мал. 8)

**(kaz)** (Жинаққа кірмейді) алтылық кілтпен немесе бит бар кесенің көмегімен төбеге бұранданы алыңыз және кабельді қысқыштан (сур. 6) төлке. Жер сым ажырату, (сур. 7) монтаждау тостаған төбесін пластик алып тастаңыз. Оқшауланған втулку және төбеге кубогы шам жылы кабель құлпына арқылы желі кабельдерін бастаңыз. Монтаждау жиынтықтар пайдаланып қолдау бетіндегі қауіпсіз төлем төбе тостаған (жинақта жоқ) (Сурет 8).



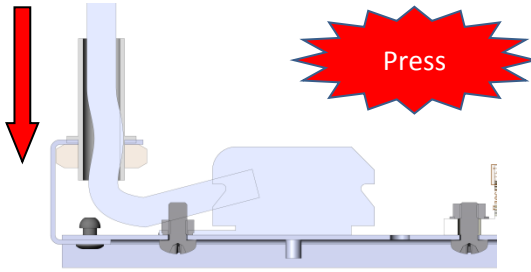

- ru** Отрегулировать длину провода, соединяющего чашку потолочную и светильник.
- Отсоединить провод от клеммной колодки
  - Вытянуть и обрезать на необходимую величину (провод не вытаскивать из цанги кабельного зажима)
  - Зачистить концы жил см. рис. 2.1
- en** Adjust the length of the wire between luminaire and ceiling box.
- Disconnect the wire from the terminal
  - Draw the wire and cut it at the length needed (do not pull the wire out of cable gland)
  - Strip the wire as shown on fig. 2.1
- de** Die Länge des Kabels, das die Deckenschale und die Leuchte verbindet, zu regulieren.
- Das Kabel von der Klemmenleiste abzuschalten
  - Auf notwendige Länge herauszuziehen und abzuschneiden (das Kabel darf nicht aus der Zange der Kabelöse herausgezogen werden)
  - Der Kabeldraht blankzumachen. Siehe das Bild 2.1
- ukr** Відрегулювати довжину проводу, що з'єднує чашку стельову і світильник.
- Від'єднати провід від клемної колодки
  - Витягнути та обрізати на необхідну величину (провід не витягувати з цанги кабельного затискача)
  - Зачистити кінці жив см. мал. 2.1
- kaz** Төбеге кубок пен құрылғысына қосылады сым ұзындығы реттеңіз.
- терминал блогын ажыратып
  - шығарып, қажетті құнына кесіп ( сым колл кабель қапсырмасының тартып шығарыңыз жоқ)
  - сым . Суретті қараңыз аяқталады тазалаңыз. 2.1

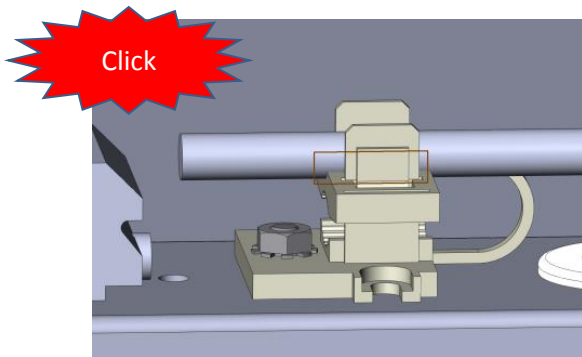

- ru** Подключить кабель питания к клеммной колодке согласно маркировке, Кабель зафиксировать при помощи кабельного зажима
- en** Connect mains cable to terminal according to markings. Fix the cable with strain relief device
- de** Das Netzkabel zu der Klemmenleiste gemäß der Markierung anzuschalten. Das Kabel mit der Hilfe von der Kabelöse zu fixieren.
- ukr** Підключити кабель живлення до клемної колодки згідно з маркуванням, Кабель зафіксувати за допомогою кабельного затискача.
- kaz** Бау ұстағышымен қамтамасыз таңбалау , кабель сәйкес терминал блокқа қуат сымын қосыңыз

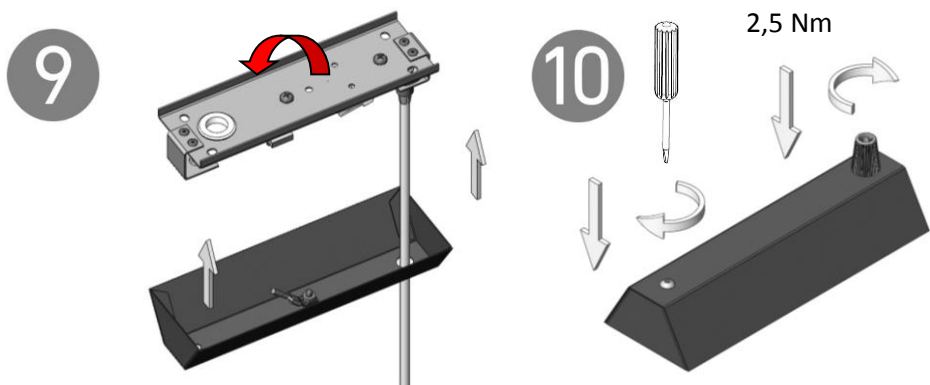

**(ru)** Подключить сетевой провод к клеммной колодке в соответствии со схемой подключения и указанной полярностью. Затянуть фиксатор для обеспечения надежной фиксации кабеля питания. Присоединить провод заземления к крышке чаши потолочной. Закрывать крышку потолочной чаши (рис. 9) и закрутить винт чаши потолочной при помощи шестигранного ключа (не входит в комплект поставки) и втулку кабельного зажима (рис. 10).

**(en)** Connect mains cable to terminal according to connection drawing and polarity shown. Fasten strain relief device to secure the position of the mains cable. Connect the earth conductor back to ceiling box cover. Replace the ceiling box cover (fig. 9), tighten the screw with hex wrench (not included) and screw back the cable gland's bush (fig. 10).

**(de)** Das Netzkabel zu der Klemmenleiste gemäß dem Anschluss-Schema und der angegebenen Polarität anzuschalten. Zur Gewährleistung der sicheren Fixierung vom Netzkabel muss der Fixator eingeklemmt werden. Der Erd Draht zu dem Deckel der Deckenschale anzuschließen. Der Deckel von der Deckenschale zu schließen (Bild 9) und die Schraube der Deckenschale und die Buchse der Kabelöse (Bild 10) mit der Hilfe von sechskantigem Schlüssel (ist im Lieferumfang nicht erhalten) anzuziehen.

**(ukr)** Підключити мережний провід до клемної колодки відповідно до схеми підключення та зазначеної полярності. Затиснути фіксатор для забезпечення надійної фіксації кабелю живлення. Приєднати дрот заземлення до кришки чаші стельової. Закрити кришку стельової чаші (мал. 9) та закрутити гвинт чаші стельової за допомогою шестигранного ключа (не входить до комплекту поставки) та втулку кабельного затискача (мал. 10).

**(kaz)** Схемаға және полюстерін сәйкес терминал блокқа қуат сымын қосыңыз. Қауіпсіз бекіту Қуат кабелін қамтамасыз қапсырманы қатайтыңыз . Егер Аллен пернесін (жинақта жоқ) және тостаған .zazemleniya төбенің қақпақтың кабель қапсырмасының ( сур. 10) втулку пайдаланып тостаған әуе сым бекітіңіз . Төбе кубогына (Сурет 9). Қақпағын жауып, бұранданы бұрап бекітіңіз





**(ru)** Установку и подключение светильника должен выполнять специалист – электромонтажник, соответствующей квалификации.

**(en)** Luminaire installation and connection should be done by an electrician of relevant qualification.





**(de)** Einbau und Anschluss der Leuchte darf nur von Fachpersonal mit entsprechender Qualifikation durchgeführt werden.

**(ukr)** Установку і підключення світильника повинен виконувати фахівець - електромонтажник, відповідної кваліфікації.

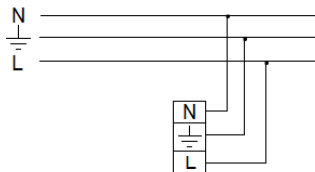
**(kaz)** Шамды орнаты оны қосу арнайы білікті мамандар болу керек – маман- электр

-  **Схема подключения**
-  **Connection diagram**
-  **Anschlussschema**
-  **Схема підключення**
-  **Қосу сұлбасы**



-  **Габаритные и установочные размеры светильника**
-  **Measurements and installation dimensions**
-  **Maße**
-  **Габаритні та установчі розміри світильника**
-  **Үлкен мөлшерде шамдарды орнату**

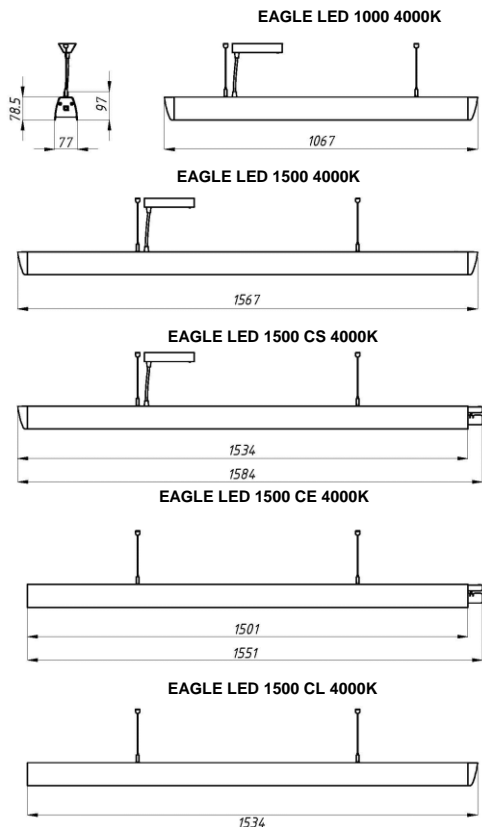

 **Гарантийные обязательства**

- Завод-изготовитель обязуется безвозмездно отремонтировать или заменить светильник, вышедший из строя не по вине покупателя в условиях нормальной эксплуатации и при соблюдении правил монтажа в течение гарантийного срока.
- Гарантийный срок – 36 месяцев со дня изготовления светильника.
- Производитель оставляет за собой право на внесение изменений в конструкцию изделия улучшающие потребительские свойства. Кроме того, производитель не несет ответственности за возможные опечатки и ошибки, возникшие при печати.

## Свидетельство о приемке

Светильник соответствует ТУ 3461-001-44919750-12 и признан годным к эксплуатации. Светильник сертифицирован.

Дата выпуска \_\_\_\_\_

Контролер \_\_\_\_\_

Упаковщик \_\_\_\_\_

Адрес завода-изготовителя: 390010, г. Рязань, ул. Магистральная д.11-а.

Дата продажи \_\_\_\_\_

Штамп магазина

### Warranty

- During warranty period the manufacturer will repair or replace malfunctioning luminaire free-of-charge if malfunction was not caused by user and the luminaire was properly installed and used.
- Warranty period – 36 months from manufacturing date.
- The manufacturer reserves the right to make changes to the product, which will improve its properties. In addition, the manufacturer is not responsible for possible printing errors.

Store stamp

### Garantie

- Die Ware muss nach den Bedingungen und Anforderungen der technischen Spezifikationen des Produkts bestückt, montiert, installiert und betrieben werden.
- Garantie gilt – 36 Monate ab Lieferdatum.
- Der Hersteller behält sich das Recht für, Änderungen an der Leuchte vorzunehmen, die die Leistung dieser verbessern.

Stempel

### Гарантійні обов'язки

- Завод-виробник зобов'язується безкоштовно відремонтувати чи замінити світильник, який вийшов з ладу не з вини покупця за умов нормальної експлуатації та при дотриманні правил монтажу протягом гарантійного терміну.
- Гарантійний термін – 36 місяців з дня виготовлення світильника.
- Виробник залишає собі право на внесення змін до конструкції виробу, котрі покращують споживчі властивості. Крім того, виробник не несе відповідальності за можливі опечатки та помилки, які виникають при печаті.

Штамп магазина

### Кепілдік міндеттемелері

- Өндіруші зауыт кепілдік мерзім кезеңінде қалыпты пайдаланылған және орнату ережелері сақталған жағдайда сатып алушының кінәсінен тыс істен шыққан шамдалды ақысыз жөндеуге немесе алмастыруға міндеттенеді.
- Кепілдік мерзімі - шамдалды дайындаған күннен бастап 36 ай.
- Өндірушіді осы бұйымның құрылымына тұтыну қасиеттерін жақсарту мақсатында өзгерістер енгізу құқығы болады. Сонымен қатар, өндіруді баспа барысындағы баспа қателері мен басқа да қателер үшін жауапты болмайды.

Дүкен мері

 Телефон бесплатной горячей линии

8 800 333-23-77

 Hotline number

0049 89 1892 9700

 Hotline-Nummer

0049 89 1892 9700

 Телефон гарячої лінії

0038 044 364 2424

 Тегін желісінің телефоны

8 800 099-77-70

[www.LTcompany.com](http://www.LTcompany.com)

V1\_3217